

VERLIEBT IN GUTES DESIGN.

Gutes Design ist bei der Inneneinrichtung für viele unverzichtbar. Nicht aufdringlich, aber klar erkennbar!

Die modulWERK 2.0 steht für eine perfekte Harmonie zwischen Tür und Zarge – wobei der Fokus der Gestaltung fast ausschließlich auf der Zarge liegt. Mit einer reduzierten Ansichtsbreite von nur 18 mm und dem edel verarbeiteten Werkstoff Aluminium setzt sich diese wandbündige Tür deutlich von den bekannten Modellen aus dem Handel ab. Für alle, die Wert auf ein Maximum an Designanspruch zu einem attraktive Preis-Leistungsverhältnis legen.

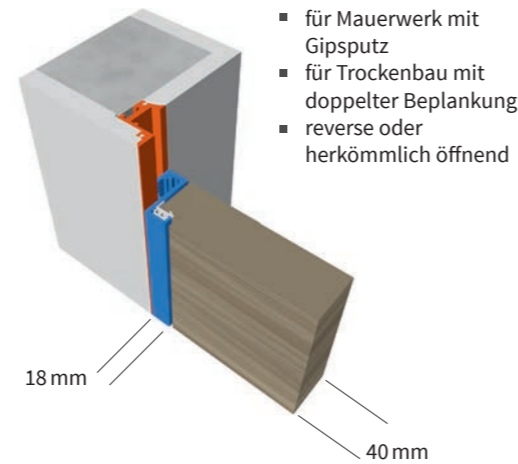

- für Mauerwerk mit Gipsputz
- für Trockenbau mit doppelter Beplankung
- reverse oder herkömmlich öffnend

Ablauf

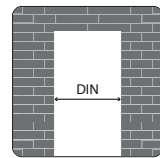

modulWERK 2.0 benötigt keine vergrößerten Wandöffnungen, verliert aber im Türblattaußenmaß 34 mm (somit auch für Renovierung einsetzbar)

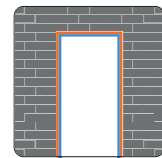

Unterzarge und Deckzarge sind im Lieferzustand miteinander verschraubt und werden zusammen montiert

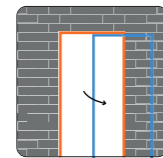

Die Deckzarge wird zum Schutz vor Beschädigungen während der Bauphase entnommen

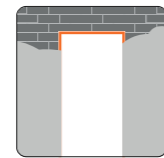

Die Unterzarge bietet die Schablone für den Verputzer / Maler

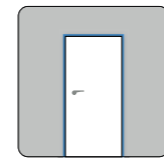

Türblatt und Deckzarge werden montiert, der Maler kann den Wandanschluss herstellen

Türblatt

Stärke	40 mm
Rahmen	4 seitig MDF
Absperrung	3,5 mm
Falz	Gegenfalz 15x11 mm
Bänder / Oberfläche	Tectus 240 3d Edelstahl-Look
Einlage	Röhrenspanplatteneinlage RSP
Schloss	UV-Magnetfallschloss mit Drückerhöhenverstellung (unverschießbar)
Oberfläche Furnier	quer, Kanten längs
Oberfläche lackiert	mehrschichtige Lackaufbau
Verpackung	kartonverpackt
Rosettenbohrung	ohne
Türblattkante	leicht gefast

Zarge

Stärke	42 mm
Material	Aluminium Strangpressprofil EN AW-6060 T66
Spiegelbreite	18 mm
Ausführung	Bausatz zerlegt auf Gehrung
Schließblech	Magneteinsatz
Bandaufnahme	Zarge vorgerichtet für TE240 3d
Dichtung	schwarz
Mindestwandstärke	100 mm
Oberfläche	eloxiert oder pulverbeschichtet
Verpackung	kartonverpackt

Unterputtzarge

Material	Aluminium Strangpressprofil EN AW-6060 T66
Ausführung	zerlegt auf Gehrung, Unterzarge an Deckzarge verschraubt
Oberfläche	Aluminium blank unbehandelt
Befestigung	Montageanker beigefügt
Stellfuß	vormontiert



für DIN Öffnung



Magnetschloss



Türblatt 40 mm



montagefreundlich



auch reverse öffnend



Montagevideo



keine Rissbildung da 2 tlg. Zargensystem



wandbündig

MABTABELLE

Bemaßung	Kürzel	Breite in mm			
Nennmaß	NM	610 mm	735 mm	860 mm	985 mm
Rohbaumaß	RBM	635	760	885	1010
Türblattmaß	TBM	550	675	800	925
Türfalzmaß	TFM	520	645	770	895
Zargenfalzmaß	ZFM	556	681	806	931
Zargendurchgangsmaß	ZDM	526	651	776	901
Spiegelaußenmaß Öffnungsseite	SAM Ö	592	687	842	967
Spiegelaußenmaß Schließseite	SAM S	562	717	812	937
Untertzargenaußenmaß	UZAM	623	748	873	998

Höhe in mm				
1985 mm	2110 mm	2235 mm	2360 mm	2485 mm
2010	2135	2260	2385	2510
1963	2088	2213	2338	2463
1948	2073	2198	2323	2448
1971	2096	2221	2346	2471
1956	2081	2206	2331	2456
1989	2114	2239	2364	2489
1974	2099	2224	2349	2474
2004	2129	2254	2379	2504

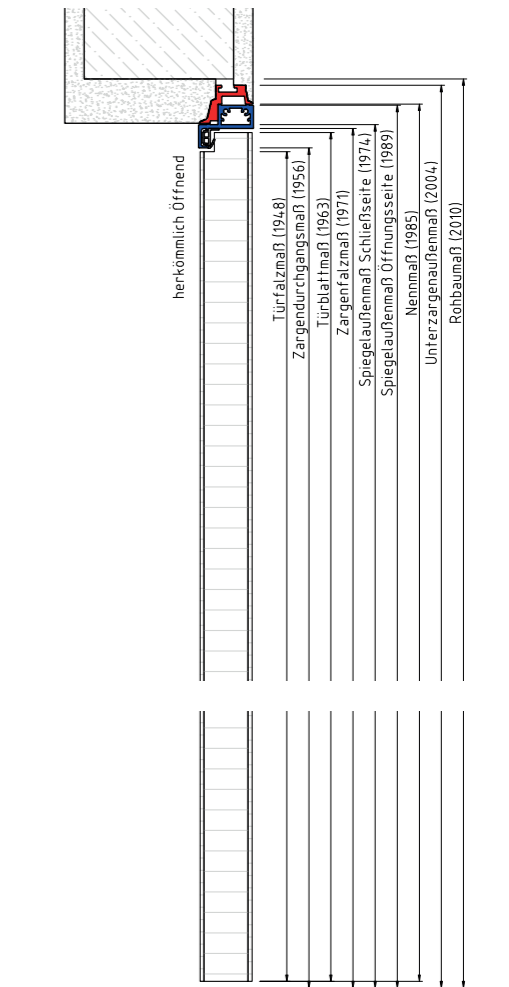
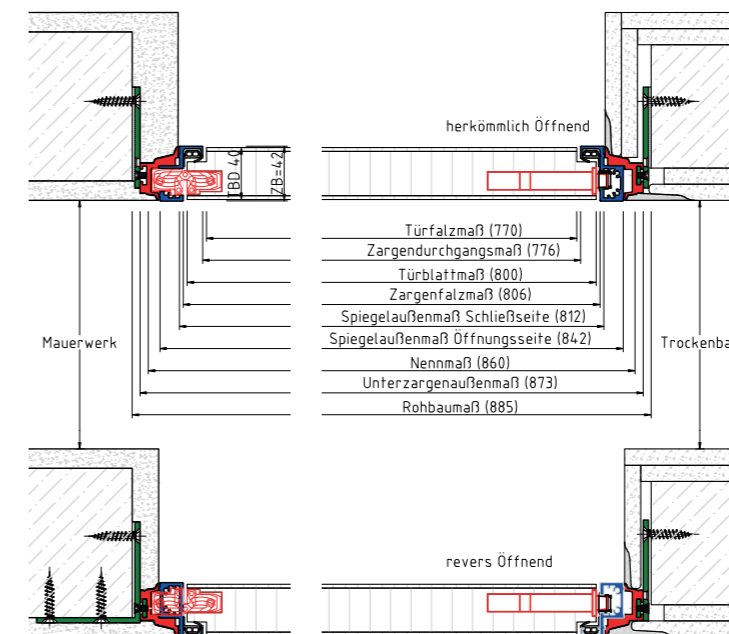

HINWEIS

- Die Lieferung der Zargen und Türblätter erfolgt getrennt voneinander.
- stehen reverse und herkömmlich öffnende Türen unmittelbar nebeneinander, bestellen Sie die herkömmlich öffnende Tür um 15 mm geringer (KEIN Mehrpreis)
- Die Produktgarantie - garantiert rissfrei zur Wandoberfläche - gilt nur in Kombination Mauerwerk mit jeglicher Art von Gipsputz oder Trockenbau mit doppelter Beplankung